

# FAIRLAND®

## INVERX JUMBO



# Содержание

<b>Для пользователей..... P.2-P.10</b>	
1. Общая информация .....	- 3 -
1.1. Содержание .....	- 3 -
1.2. Эксплуатационные условия и диапазон: .....	- 3 -
1.3. Преимущества различных режимов работы: .....	- 3 -
1.4. Напоминание .....	- 4 -
2. Эксплуатация .....	- 6 -
2.1. Примечания перед применением .....	- 6 -
2.2. Инструкция по эксплуатации .....	- 6 -
2.3. Расширенное приложение .....	- 9 -
2.4. Ежедневное техобслуживание и подготовка к эксплуатации при низких температурах ..	- 11 -
3. Технические характеристики .....	- 12 -
<b>Информация для установщиков и специалистов..... P.2-P.10</b>	
1. Транспортировка .....	- 13 -
2. Установка и техобслуживание .....	- 13 -
2.1. Примечания перед установкой .....	- 14 -
2.2. Инструкции по установке .....	- 14 -
2.3. Пробное испытание после установки.....	- 18 -
2.4. Техобслуживание и подготовка к эксплуатации при низких температурах .....	- 19 -
3. Устранение общих неисправностей.....	- 20 -
4. Код классификации неисправностей.....	- 21 -
Приложение 1: Монтажная схема соединения приоритетности обогрева(опция).....	- 22 -
5. Настройка Wi-Fi.....	- 23 -

## **внимательно прочтите его и сохраните для последующего использования**

В данном руководстве содержится необходимая информация для оптимального использования и технического обслуживания.

Этот прибор не предназначен для использования лицами (включая детей) с ограниченными физическими, сенсорными или умственными способностями или с недостатком опыта и знаний, если они не находятся под присмотром или не проинструктированы относительно использования прибора лицом, ответственным за их безопасность.



Внимание:

- a. Пожалуйста, перед установкой, использованием и обслуживанием, прочитайте следующие советы.
- b. Установка, демонтаж и техническое обслуживание должны выполняться специалистами в соответствии с инструкциями.
- c. Проверка на утечку газа должна проводиться до и после установки.

1. Использование

- a. Устройство должно устанавливаться или демонтироваться специалистами, разбирать и ремонтировать без разрешения запрещено.
- b. Убедитесь в отсутствии каких-либо препятствий перед входом и выходом воздуха из теплового насоса.

2. Установка

- a. Устройство должно располагаться вдали от любых источников возгорания.



- b. Не устанавливайте устройство в замкнутом пространстве, помещение должно быть хорошо проветриваемым.

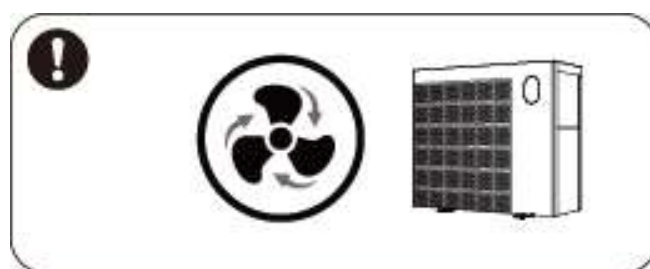

- c. Сварка на месте не допускается, сварка может выполняться только специалистом в центре технического обслуживания.

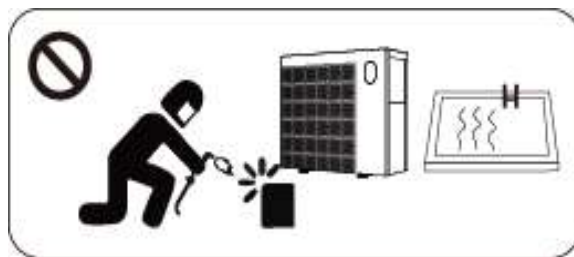

- d. В случае утечки газа монтаж необходимо остановить и доставить устройство в сервисный центр.

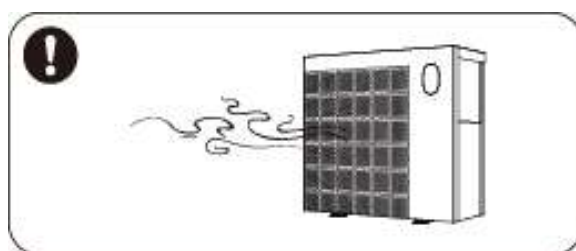

### 3. Транспортировка и хранение

- a. Не блокируйте устройство во время транспортировки.
- b. Перевозить товары необходимо с постоянной скоростью во избежание внезапного ускорения или торможения, чтобы уменьшить риск повреждения товаров.
- c. Устройство должно располагаться вдали от любых источников возгорания.
- d. Место хранения должно быть светлым, открытым и с хорошей вентиляцией, требуется вентиляционное оборудование.

### 4. Уведомление о техническом обслуживании

- a. Если требуется техническое обслуживание, обратитесь в ближайший авторизованный сервисный центр.

#### b. Необходимая квалификация

Все операторы, которые утилизируют газ, должны быть аттестованы действующим сертификатом, выданным профессиональным агентством.

- c. Необходимо строго соблюдать требования производителя при обслуживании или заправке газом. Пожалуйста, обратитесь к руководству по техническому обслуживанию.

## 1. Общая информация

### 1.1. Содержание

После распаковки проверьте комплектность следующих элементов:

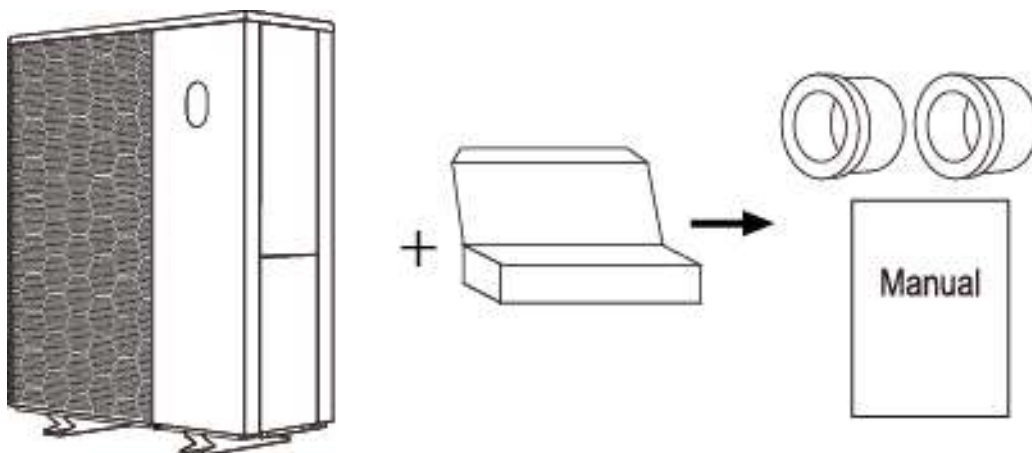

#### ПРИМЕЧАНИЕ:

Обязательно следите за тем, чтобы водяные соединения были установлены в правильном направлении!

#### STEP 1

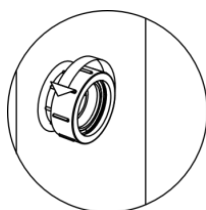

#### STEP 2

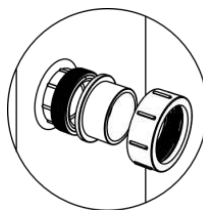

#### STEP 3

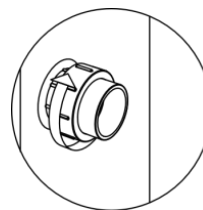

### 1.2. Эксплуатационные условия и диапазон:



Позиция		Диапазон
Эксплуатационный диапазон	Температура воздуха	-20°C ~ 43°C
Настройка температуры	нагрев	18°C ~ 45°C
	охлаждение	12°C ~ 30°C

Идеальные рабочие характеристики теплового насоса достигаются при эксплуатационном диапазоне температуры воздуха: 15°C ~ 25°C / 59°F ~ 77°F.

### 1.3. Преимущества различных режимов работы:

Тепловой насос имеет два режима работы: Turbo, Smart и Silence. Они имеют различные

преимущества при разных условиях эксплуатации.

РЕЖИМ	ПРЕИМУЩЕСТВА
Режим Turbo 	Теплопроизводительность: 120%~20% Быстрый нагрев
Режим Smart 	Теплопроизводительность: 100%~20% Разумная оптимизация в соответствии с температурой окружающей среды и воды Эффективное сохранение энергии
Режим Silence 	Теплопроизводительность: 60%~20% Использование в ночное время

#### 1.4. Напоминание

 В данном тепловом насосе предусмотрена функция памяти при отключении питания. При восстановлении подачи питания, тепловой насос автоматически возобновит работу.

1.4.1. Тепловой насос предназначен только для обогрева воды бассейна. Обогрев других воспламеняющихся или загрязненных жидкостей ЗАПРЕЩЕН.

1.4.2. При перемещении теплового насоса не поднимайте его за водоблок, поскольку можно повредить титановый теплообменник внутри теплового насоса.



1.4.3. Не создавайте препятствия перед входом и выходом воздуха теплового насоса.



1.4.4. Не вставляйте посторонние предметы в отверстия для входа и выхода воздуха. В противном случае это может привести к снижению производительности теплового насоса или даже к его остановке.

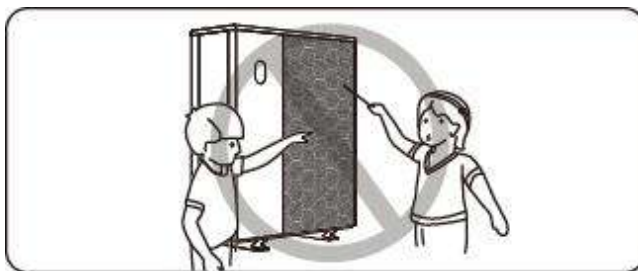

1.4.5. Во избежание воспламенения запрещается использовать или хранить горючий газ или жидкость, например, растворители, краски или топливо.

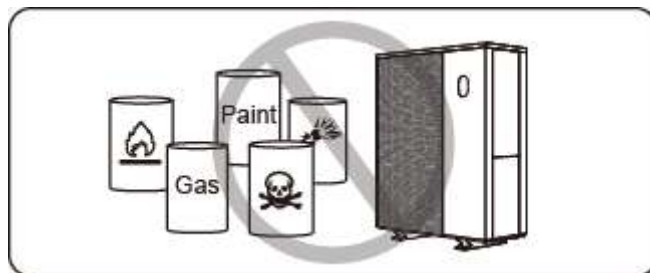

1.4.6. При возникновении любых непредусмотренных обстоятельств, например: постороннего шума, запаха, дыма или повреждения электропроводки, немедленно отключить питание сети и связаться с региональным представителем компании Fairland. Не пытайтесь провести ремонт теплового насоса собственными силами.

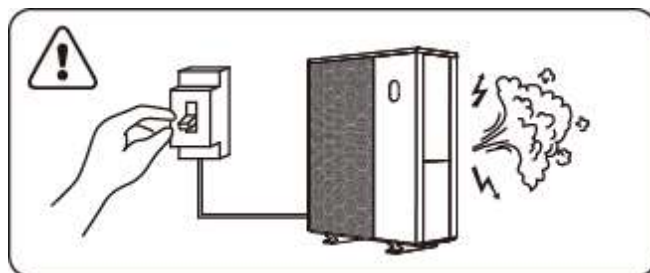

1.4.7. Главный выключатель питания должен быть в недоступном для детей месте.

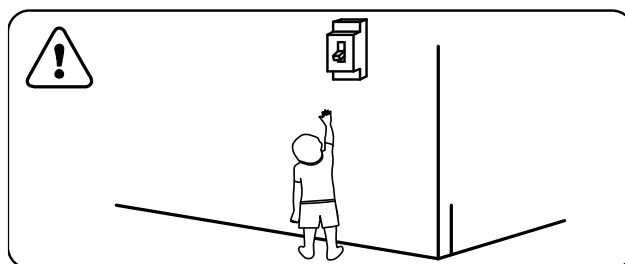

1.4.8. При разрядах грозы отключить электрическое питание.

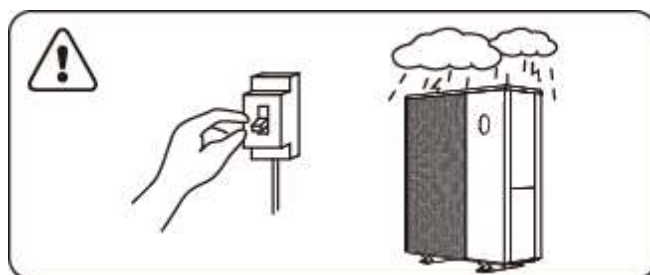

1.4.9. Примите к сведению, что следующие коды не указывают на наличие неисправности:

	Код ошибки
Отсутствие потока воды	E3
Указатель режима «Anti-Freezing»(разморозки)	Eд
Выход из рабочего диапазона	Eб
Недостаточный поток воды или блокировка насоса	EБ
Перепад напряжения	E5

## 2. Эксплуатация

### 2.1. Примечания перед применением

- ① Для более длительного срока службы, убедитесь, что водяной насос включен до включения теплового насоса, и водяной насос выключен после выключения теплового насоса.
- ② Убедитесь в отсутствии утечек воды на системе трубопроводов, затем разблокируйте экран и включить тепловой насос.

### 2.2. Инструкция по эксплуатации





Знак	Обозначение	Функция
	ON/OFF	1. Включение / выключение питания 2. Настройка wifi
	Unlock / Mode	1. Удерживайте ее в течение 3 секунд, чтобы разблокировать / заблокировать экран 2. После того, как экран разблокирован, выберите режим. Auto (12~40°C/54~104°F) Heating (18~40°C/64~104°F) Cooling (12~30°C//54~86°F)
	Speed	Выберите режим Turbo / Smart / Silence
	Up / Down	Отрегулировать заданную температуру

Заметки: (При включенном питании кнопка  будет светиться постоянно):

① Отображение экрана в режиме ожидания:

Когда экран заблокирован, подсветка кнопок не горит.

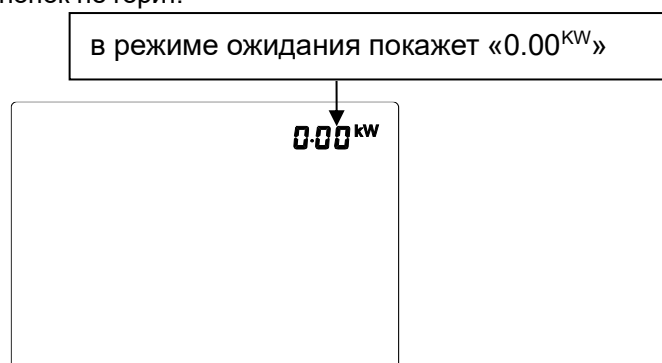

② Блокировка экрана:









- Если в течение 30 секунд нет операции, экран будет заблокирован.
- Когда HP выключен, экран будет темным, и будет отображаться «0%» или «0.00<sup>kW</sup>».
- Нажмите  в течение 3 секунд, чтобы заблокировать экран и он станет темным.

③ Разблокировка экрана:

- Нажмите  в течение 3 секунд, чтобы разблокировать экран и он засветится.
- Только после того, как экран разблокирован, любые другие кнопки будут функционировать.









	Авто
	Обогрев
	Охлаждение
	Процент тепловой мощности
	Отображение энергопотребления в данный момент времени
	Wi-Fi подключение
	Вход воды
	Выход воды



1. Включение: нажмите  в течение 3 секунд, чтобы разблокировать экран, затем нажмите  для включения теплового насоса.
2. Отрегулируйте заданную температуру: когда экран разблокирован, нажмите  или  для отображения или настройки заданной температуры
3. Переключение отображения с "Отображение энергопотребления в данный момент времени" на "отображения процента производительности компрессора": Для выбора режима отображения зажмите  и  на 5 секунд. Турбо-режим можно использовать только при нагреве.
4. Выбор режима: нажмите  выбрать режим.
  - a. Авто : регулируемый температурный диапазон  $12\sim 40^\circ\text{C}$
  - b. Обогрев : регулируемый температурный диапазон  $18\sim 45^\circ\text{C}$





с. Охлаждение  : регулируемый температурный диапазон 12~30°C

5. Выбор режима Turbo /Smart / Silence:

Нажмите  для входа в режим Турбо, на экране отобразится , затем нажмите  для входа в Беззвучный режим, на экране отобразится . Снова нажмите , на экране отобразится  и вы вернетесь в Smart-режим.



6. Размораживание

a. Автоматическое охлаждение: при охлаждении теплового насоса,  будет мигать. После охлаждения,  перестанет мигать.

b. Обязательное охлаждайте: когда тепловой насос нагревается, нажмите  и  вместе в течение 5 секунд, чтобы начать принудительное охлаждение, и  будет мигать. После охлаждения,  перестанет мигать.

(Примечание. Интервалы обязательного размораживания должны быть более 30 минут, а компрессор должен работать более 10 минут в режиме обогрева.)

7. Выбор единицы измерения температуры между °C и °F:



Для переключения, нажмите и удерживайте одновременно кнопки " " и " " в течение 5 секунд .

8. Приложение 4. Настройка Wi-Fi

См. приложение 4.

## 2.3. Расширенное приложение



### 2.3.1 Проверка параметров

a. Нажмите  и  вместе в течение 5 секунд, чтобы войти в состояние «Проверка параметров», код параметра «P0» и значение параметра «0» отобразятся на экране, например, «P0 0», что означает, что водяной насос работает непрерывно. .

b. В состоянии «Проверка параметров» нажмите или для проверки параметров.

### 2.3.2 Изменение параметров

В состоянии «Проверка параметров» нажмите  для входа в режим «Изменение параметров»,

нажмите  или  для изменения значений, затем нажмите  для подтверждения и выхода из

режима «Изменение параметров», нажмите  для выхода из состояния «Проверка параметров».

### 2.3.3 Список параметров

NO.	Содержание	Диапазон регулировки	время
P0	Режим работы Водяного насоса	0: непрерывный 1: контроль температуры воды 2: Контроль времени/температуры воды	1
P1	Настройки времени (Доступно, только если для режима работы водяного насоса установлено значение «2»)	10 ~ 120 min	5 min
P2	Время непрерывной работы компрессора между режимами разморозки	30 ~ 90 min	1 min
P3	Температура на входе разморозки	-17~0°C / 1~32°F	1°C /1°F
P4	Максимальное время разморозки	1 ~ 12 min	1 min
P5	Температура на выходе разморозки	8~30°C /46~86°F	1°C /1°F

### 2.3.4 Проверка рабочего состояния

Нажмите  и удерживайте в течение 5 секунд, чтобы войти в «Проверка рабочего состояния», и на экране попеременно отображается точка состояния «C0» и соответствующее ей значение.

Проверьте все точки состояния и их соответствующие значения с помощью  или , Нажмите

, чтобы выйти из режима «проверки рабочего состояния».

Список проверки текущего состояния

Символ	Содержание	Единица
C0	емпература воды на входе.	°C / °F
C1	Температура воды на выходе.	°C / °F
C2	Температура окружающей среды.	°C / °F
C3	Температура выхлопных газов.	°C / °F
C4	Температура наружной трубы змеевика (испаритель)	°C / °F
C5	Температура возврата газа.	°C / °F
C6	Температура внутренней трубы змеевика (титановый теплообменник)	°C / °F
C9	Температура охлаждающей пластины.	°C / °F
C10	Открытие электронного расширительного клапана	P
C11	Скорость вращения вентилятора постоянного тока	(r/min)

## 2.4. Ежедневное техобслуживание и подготовка к эксплуатации при низких температурах

### 2.4.1. Ежедневное техобслуживание

Не забывайте отключать питание теплового насоса!

- Производить чистку испарителя  бытовым моющим средством или чистой водой.

ЗАПРЕЩАЕТСЯ использование бензина, растворителей или подобных горючих веществ.

- Регулярно производить проверку затяжки болтов, крепления кабелей и соединений.

### 2.4.2. Эксплуатация при низких температурах

В зимний период, когда вы не пользуетесь бассейном, необходимо отключить питание и слить воду из теплового насоса. При эксплуатации теплового насоса при температуре ниже 2°C/36°F, необходимо обеспечить непрерывную подачу воды в насос.

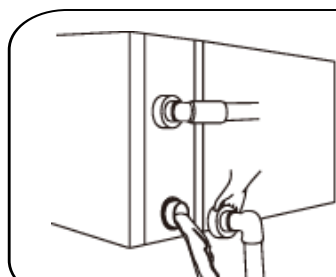

#### Важно:

Отсоедините водоблок от входной трубы, чтобы слить воду.

При замерзании воды в насосе в зимний период времени, может произойти повреждение титанового теплообменника.

## 3. Технические характеристики

Модель	JBCR150T	JBCR300T
Рекомендуемый объем бассейна (м3)	130~260	260~520
Рабочая температура воздуха (°C)	-25~43°C	
Условия эксплуатации: Воздух 26°C / 80°F, вода 26°C / 80°F, влажность 80%		
Тепловая мощность (кВт) в режиме Турбо	60	120
Мощность отопления (кВт) в режиме Smart	50	100
С.О.Р в режиме Smart	8.1	7.9
С.О.Р	16.0~6.5	16.1~6.5
С.О.Р на 50% мощности	11.1	11
Условия эксплуатации: Воздух 15°C / 59°F, вода 26°C / 80°F, влажность 70%		
Тепловая мощность (кВт) в режиме Турбо	45	85
Мощность отопления (кВт) в режиме Smart	35	72
С.О.Р в режиме Smart	5.7	5.2
С.О.Р	8.0~4.8	7.5~4.8
С.О.Р на 50% мощности	7	6.8
Условия эксплуатации: Воздух 35°C / 95°F, вода 28°C / 82°F, влажность 80%		
Мощность охлаждения (кВт)	27.5	50
Звуковое давление на высоте 1 м дБ(А)	42.1~54.4	43.3~58.5
Звуковое давление 50% мощности на расстоянии 1 м дБ(А)	44.8	46.9
Звуковое давление на расстоянии 10 м дБ(А)	22.1~34.4	23.3~38.5
Электропитание	400V/3 Ph/50Hz	
Номинальная потребляемая мощность (кВт) при температуре воздуха 15°C	1.4~9.37	2.6~17.6
Номинальный входной ток (А) при температуре воздуха 15°C	2.02~13.5	3.75~25.4
Рекомендуемый расход воды (м³/ч)	20~25	30~40
Ввод-вывод водопроводной трубы Спецификация (мм)	75	90

1. Указанные значения действительны при соблюдении следующих условий: бассейн накрыт изотермическим покрытием, система фильтрации работает не менее 15 часов в сутки.
2. Соответствующие параметры подлежат периодической регулировке для технического усовершенствования без предварительного уведомления. Подробная информация указана на заводской табличке.

## 1. Транспортировка

1.1. При хранении или перемещении тепловой насос должен находиться в строго вертикальном положении.

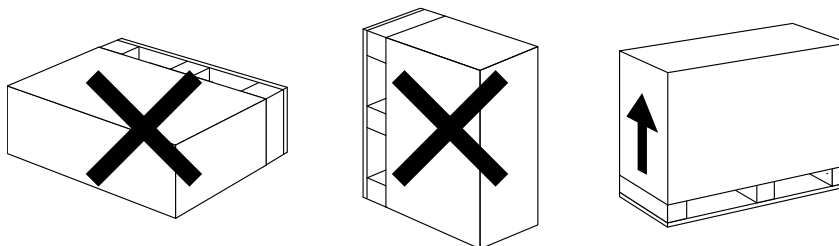

1.2. При перемещении теплового насоса не поднимайте его за водоблок, поскольку может произойти повреждение титанового теплообменника внутри теплового насоса.

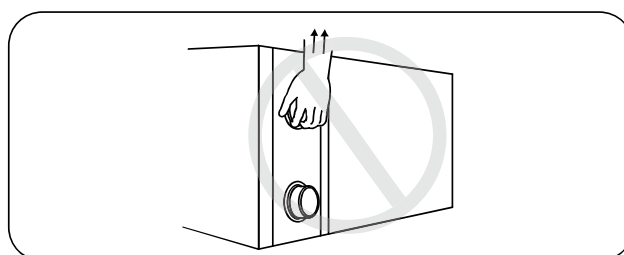

1.3. Перед перемещением машины открутите винты, закрепленные на поддоне, а затем снимите поддон.

(1) Открутите винты, крепящие лоток

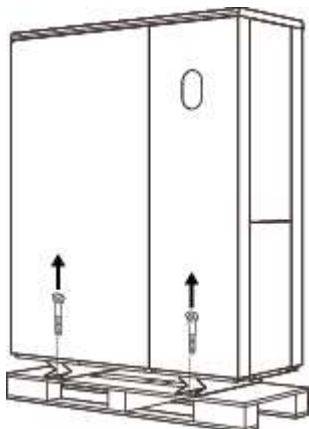

(2) транспортируется вилочным погрузчиком



## 2. Установка и техобслуживание

**⚠** Монтаж теплового насоса должен производиться при помощи квалифицированных специалистов. Установка без помощи специалиста запрещена. В противном случае может произойти повреждение насоса или возникнуть риск для безопасности пользователя.

2.1. Примечания перед установкой

2.1.1. Входные и выходные отверстия водоблока не должны нести вес гибкого трубопровода. Подсоединять к тепловому насосу разрешается только жесткий трубопровод!

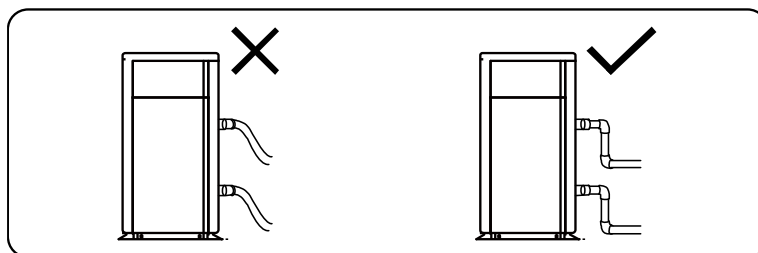

2.1.2. Для обеспечения гарантированной тепловой производительности длина водопровода должна составлять  $\leq 10$  м между бассейном и тепловым насосом.

2.2. Инструкции по установке

2.2.1. Расположение и размер

**⚠** Во избежание рециркуляции воздуха, тепловой насос должен быть установлен в месте с хорошей вентиляцией, обеспечьте достаточно места для установки и обслуживания.

Пожалуйста, обратитесь к схеме ниже:



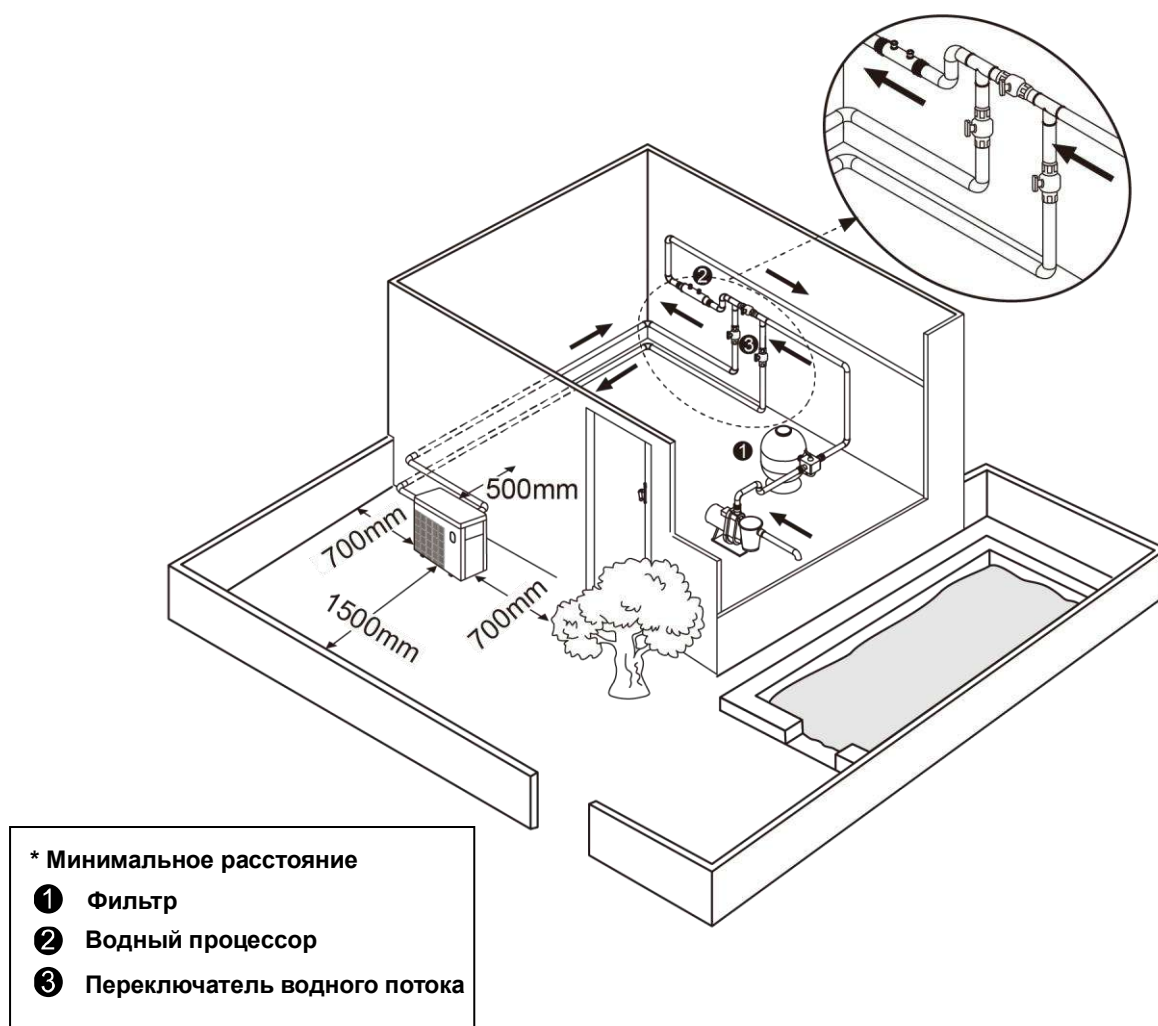

### 2.2.2. Установка теплового насоса.

Рама должна быть закреплена болтами (M10) к бетонному основанию или кронштейнам. Бетонное основание должно быть твердым. Кронштейны должны быть прочными и обработаны противокоррозионным составом;

- Для теплового насоса необходим водяной насос или фильтрационная установка (поставляется отдельно). Рекомендованные характеристики потока насоса указаны в Технических характеристиках. Макс. подъем  $\geq 10$ м.
- Обратите внимание, что при работе теплового насоса снизу происходит сброс конденсационной воды. Необходимо вставить в отверстие дренажную трубу (комплект дополнительных принадлежностей) и плотно зажать, а затем подсоединить трубу для дренажа конденсационной воды.

### 2.2.3. Электрический монтаж и проводка

(1) Используйте специальный источник питания, и напряжение источника питания должно соответствовать номинальному напряжению, используемому продуктом;

(2) Должно быть обеспечено хорошее заземление;

(3) Установка и подключение должны выполняться профессиональными техниками в соответствии со стандартными требованиями электрической схемы;

(4) В соответствии с требованиями соответствующих технических стандартов на электрооборудование страны, к которой принадлежит пользователь, установите устройство защиты от утечки (ток утечки  $\leq 30$  мА в спецификации);

(5) Расположение линий электропередач и сигнальных линий должно быть аккуратным и разумным, не мешающим друг другу, с учетом условий окружающей среды (температура окружающей среды, прямой солнечный свет, дождь, напряжение сети, длина кабеля и т. д.), площадь поперечного сечения кабель может быть соответствующим образом увеличен.

Подсоедините шнур питания

### JBCR150T

① отвинтить

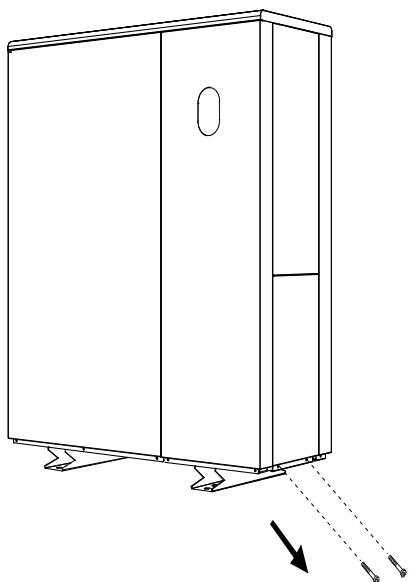

② Снимите сервисную панель и клеммную крышку.

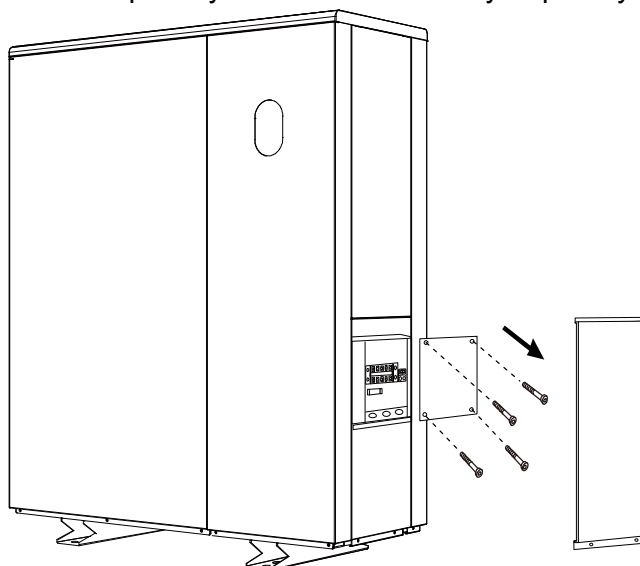

③ Подключите шнур питания в соответствии со схемой.

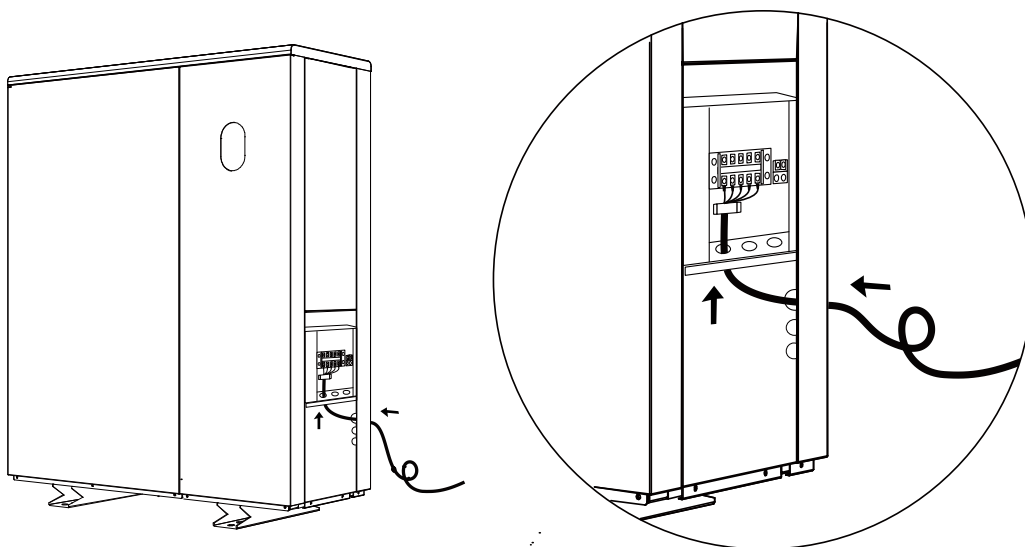

④ Установите клеммную крышку и сервисную пластину по порядку.

⑤ прикрутить

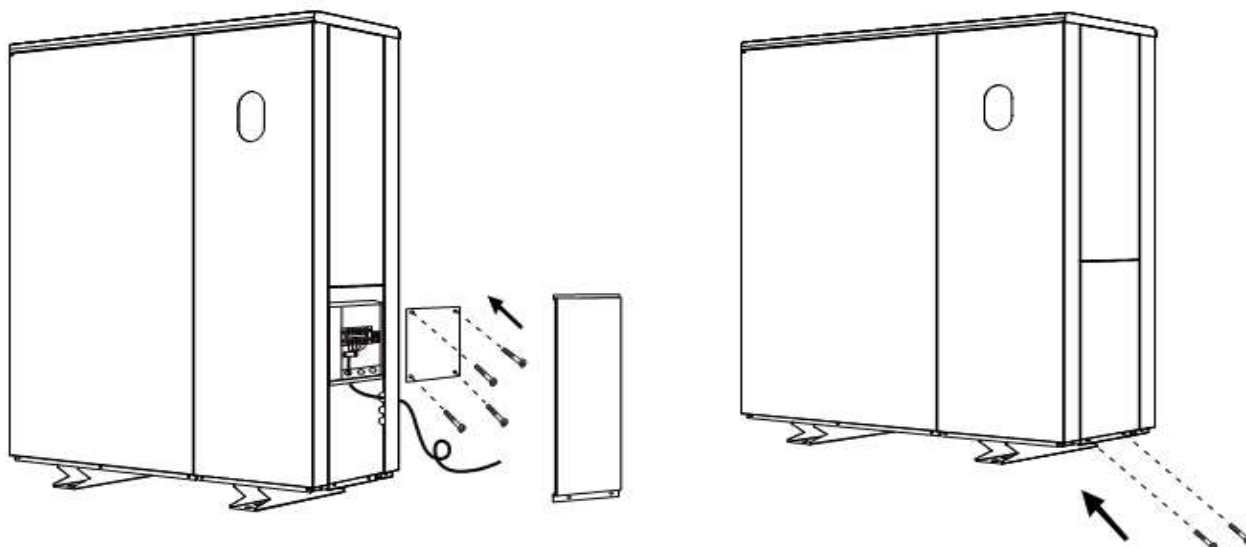

## ⚠ 2. Схема электрической проводки

Для электропитания: 400В 50Гц

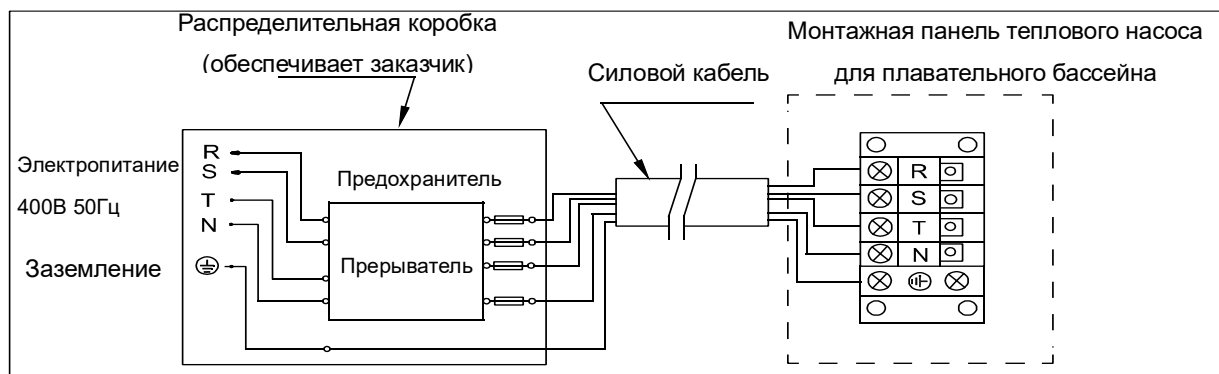

Примечание:

-  Подключать непосредственно к контактной группе (исключить подключение через штепсельную вилку).

- для безопасной эксплуатации в зимний период времени настоятельно рекомендуется установить функцию приоритетности нагрева.

- Более подробная схема электрической проводки указана в Приложении 1.

Примечание: вышеуказанные данные рассчитаны для силового кабеля  $\leq 10\text{м}$ . Если силовой кабель  $> 10\text{м}$ , диаметр должен быть увеличен. Сигнальный кабель должен быть удлинён максимум до 50 м.

### 2.3. Пробное испытание после установки

-  Перед включением теплового насоса необходимо внимательно проверить всю электрическую проводку.

#### 2.3.1. Проведение осмотра перед эксплуатацией

- Проверить монтаж всего блока теплового насоса и трубных соединений в соответствии со схемой;
- Проверить электрическую проводку в соответствии со схемой соединения и заземления;
- Убедиться, что основное электропитание подведено надлежащим образом;
- Убедиться, что на выходе и входе воздуха теплового насоса нет посторонних предметов.

#### 2.3.2. Пробное испытание

- Для увеличения срока службы рекомендуется сначала включать водяной насос перед запуском теплового насоса и сначала выключать тепловой насос перед отключением водного насоса.
- Необходимо запустить водяной насос и провести проверку на наличие протеканий воды. Подключить питание и нажать кнопку Вкл/Выкл (ON/OFF) на тепловом насосе и установить необходимую температуру на термостате.
- Для защиты тепловой насос оснащён функцией задержки запуска. При запуске теплового насоса вентилятор будет работать в течение 3 минут. Через последующие 30 секунд включится в работу компрессор.
- После запуска теплового насоса для плавательных бассейнов необходимо провести проверку на наличие постороннего шума, исходящего от насоса.
- Провести проверку температурной установки.

## 2.4. Техобслуживание и подготовка к эксплуатации при низких температурах

### 2.4.1. Техобслуживание

 Техническое обслуживание необходимо проводить один раз в год при помощи квалифицированного специалиста.

- Перед проведением чистки, осмотра и ремонта необходимо отключить электропитание. Запрещается касаться электрических элементов, до тех пор, пока не погаснет светодиодный индикатор на блоке управления процессом.
- Производить чистку испарителя бытовым моющим средством или чистой водой. **ЗАПРЕЩАЕТСЯ** использование бензина, растворителей или подобных горючих веществ.
- Необходимо производить регулярную проверку болтов, кабелей и соединений.

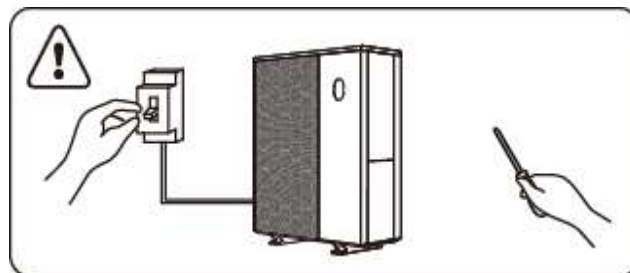

### 2.4.2. Эксплуатация при низких температурах

В зимний период, когда вы не пользуетесь бассейном, необходимо отключить питание и слить воду из теплового насоса. При эксплуатации теплового насоса при температуре ниже 2°C / 36°F, необходимо обеспечить непрерывную подачу воды в насос.

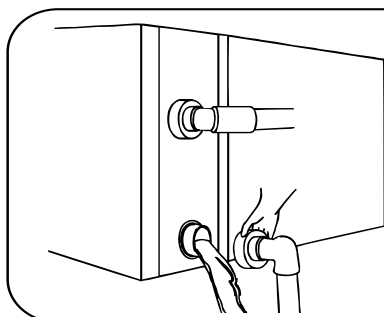

#### **ВАЖНО**

Отсоедините водоблок от входной трубы, чтобы слить воду.

При замерзании воды в насосе в зимний период времени, может произойти повреждение титанового теплообменника.

### 3. Устранение общих неисправностей

Неисправность	Причина	Решение
<b>Тепловой насос не запускается</b>	Отсутствие электропитания	Подождать до возобновления подачи питания
	Отключен переключатель питания	Включить питание
	Перегорел предохранитель	Проверить и заменить предохранитель
	Прерыватель отключен	Проверить и включить прерыватель
<b>Вентилятор работает но недостаточно греет</b>	Заблокирован испаритель	Устранить препятствия
	Заблокирован выпуск воздуха	Устранить препятствия
	Отложенный запуск на 3 мин.	Подождать
<b>На дисплее отображается нормальная температура, но отсутствует нагрев</b>	Температура установлена на низком уровне	Установить соответствующую температуру нагрева
	Отложенный запуск на 3 мин.	Подождать
Если указанные выше решения не привели к желаемому результату обратитесь за помощью к установщику, сообщив подробную информацию и указав номер модели. Не пытайтесь устранить неисправность собственными силами.		

**Внимание! Во избежание опасных ситуаций не пытайтесь отремонтировать тепловой насос собственными силами.**

#### 4. Код классификации неисправностей

№ п/п	Код неисправности	Описание ошибок при сбоях в работе
1	E3	Отсутствие достаточного потока воды
2	E5	Напряжение за пределами рабочего диапазона
3	E6	Существенный перепад температур между входящей и выходящей водой (недостаточный поток воды)
4	Eb	Защита от чрезмерного повышения/понижения температуры окружающей среды
5	Ed	Указатель режима «Anti-Freezing»
6	OFF	Переключатель управления клиентом Разъединитель DIN2
№ п/п	Код неисправности	Описание
1	E1	Защита от воздействия газа высокого давления
2	E2	Защита от воздействия газа низкого давления
3	E4	Фазы не защищены (только трехфазная модель).
4	E7	Защита от низкой температуры выходящей воды
5	E8	Защита от высокой температуры выходящей воды
6	EA	Защита от перегрева испарителя (только в режиме охлаждения)
7	P0	Отказ работы контроллера
8	P1	Отказ датчика температуры входящей воды
9	P2	Отказ датчика температуры выходящей воды
10	P3	Отказ датчика температуры выходящего газа
11	P4	Датчик температуры трубы теплообменника отопления (испарителя)
12	P5	Неисправность датчика температуры обратного газа
13	P6	Охлаждение (титановый теплообменник) датчик температуры трубы теплообменника
14	P7	Отказ датчика температуры окружающей среды
15	P8	Отказ датчика температуры радиатора
16	P9	Отказ датчика тока
17	PA	Отказ функции возобновления команды
18	F1	Отказ модуля привода компрессора
19	F2	Отказ блока коррекции коэффициента мощности
20	F3	Отказ запуска компрессора
21	F4	Отказ в работе компрессора
22	F5	Защита от сурттоков модуля компрессора
23	F6	Защита модуля компрессора от перегрева
24	F7	Токовая защиты
25	F8	Защита от перегрева радиатора
26	F9	Отказ двигателя вентилятора
27	Fb	Отсутствует защита конденсатора при заряде.
28	FA	Защита модуль PFC от перепада напряжения.
29	8888	Сбой связи

Приложение 1: Монтажная схема соединения приоритетности обогрева(опция)

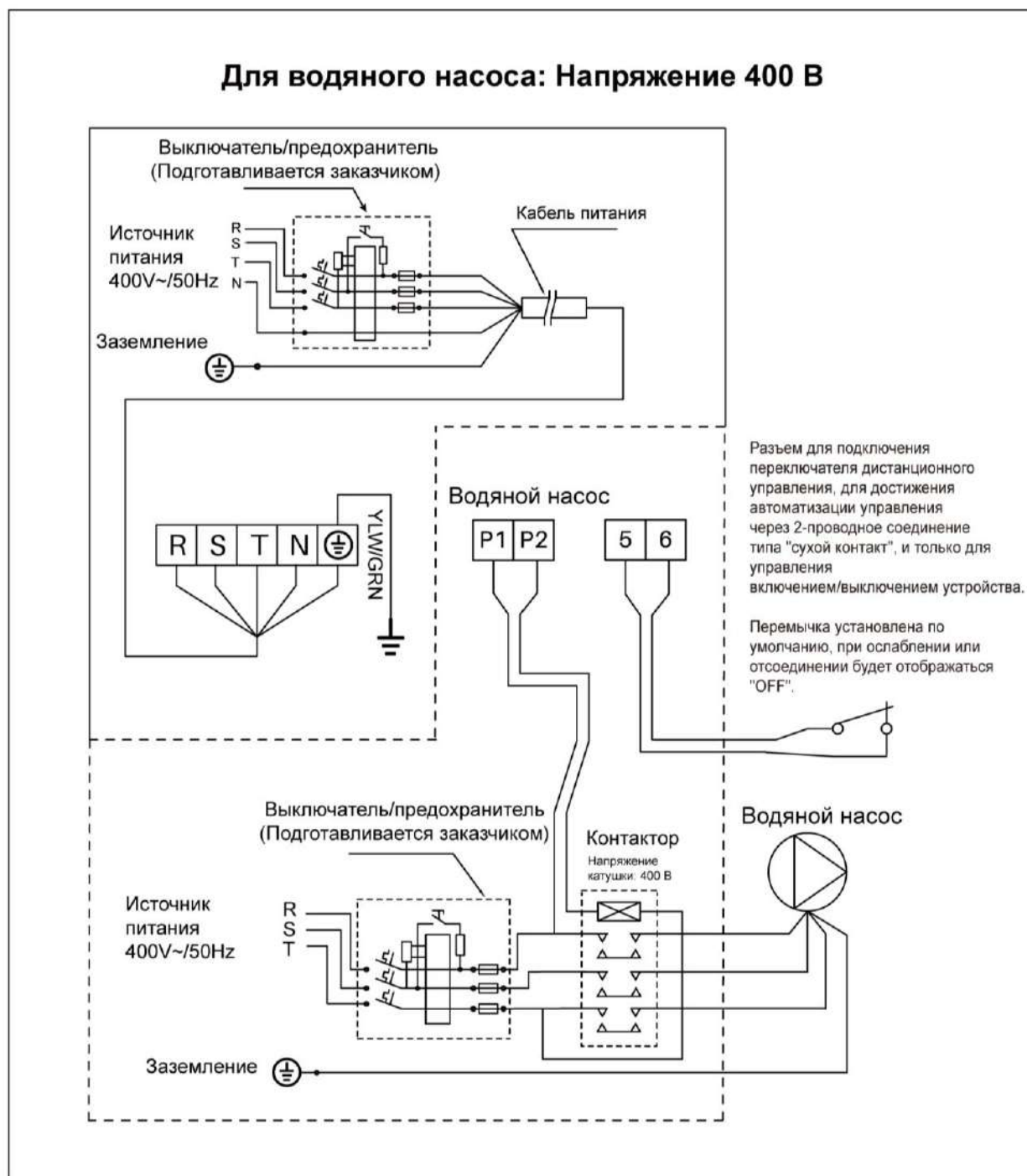

**Параллельное подключение с таймером фильтрации**

Если пользователь хочет подключить таймер водяного насоса, установщик должен подключить таймер водяного насоса и проводку водяного насоса теплового насоса параллельно. Таким образом, водяной насос может запускаться при подключении таймера водяного насоса или проводки водяного насоса теплового насоса, а водяной насос будет выключаться только при одновременном отключении обоих.



## 5. Настройка Wi-Fi

### 1) Скачать приложение



Для мобильных устройств Android, Для iPhone - скачайте приложение из  
скачайте приложение из Google play App Store



### 2) Регистрация учетной записи

#### а) Регистрация по номеру мобильного телефона / адресу электронной почты

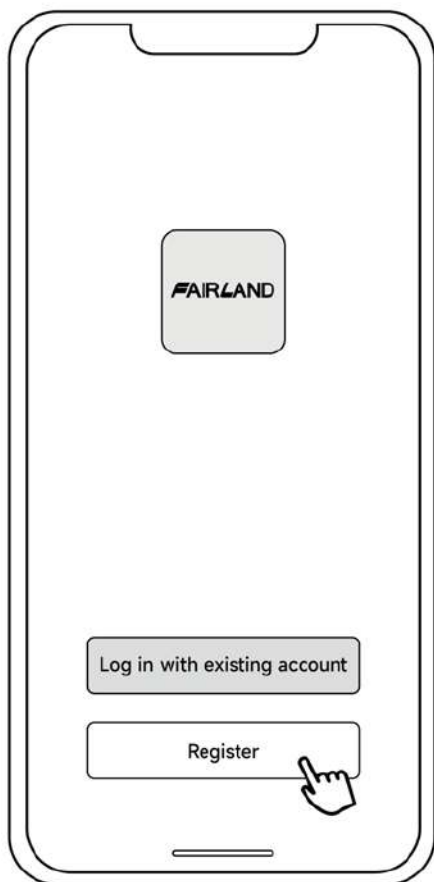

b) Регистрация по номеру мобильного телефона



3) Создать «Группу»

Пожалуйста, установите имя «Группы» и выберите номер устройства

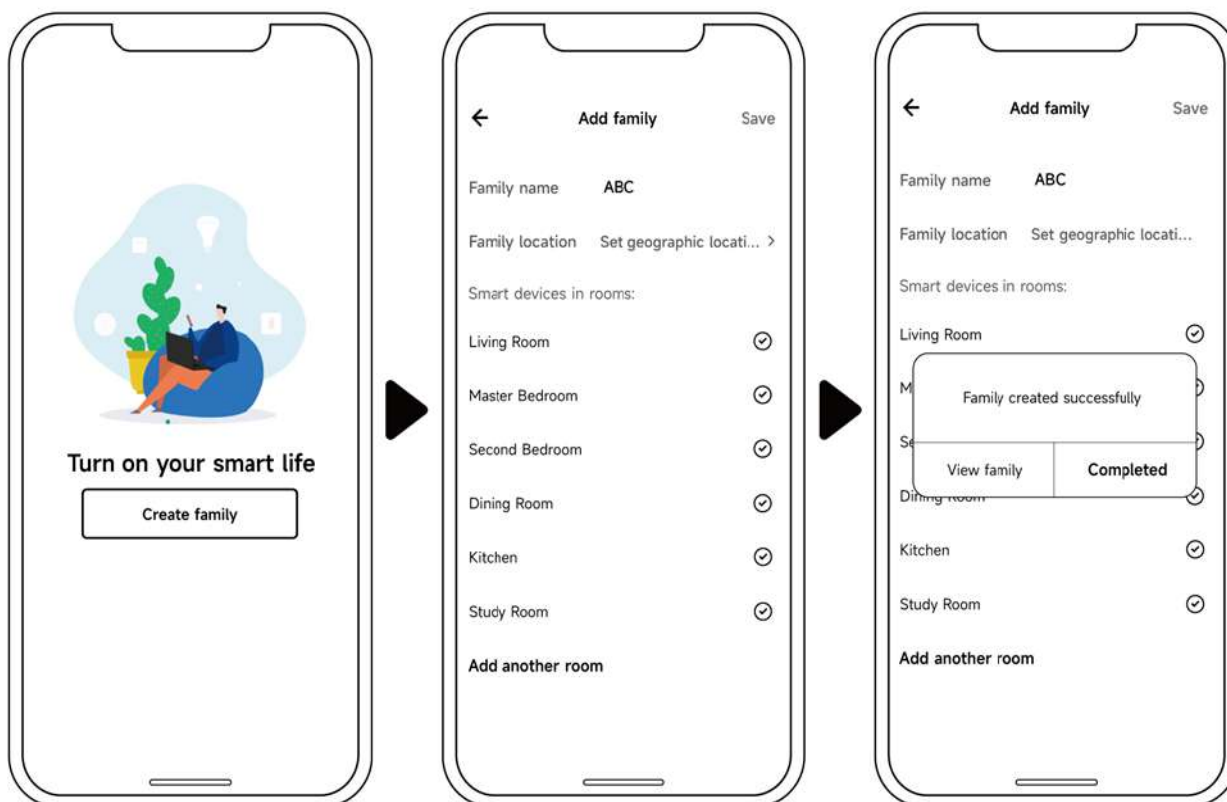



#### 4) Привязка приложения

Пожалуйста, убедитесь, что ваш мобильный телефон подключен к Wi-Fi.



##### a) Автообнаружение (Bluetooth):

- i. Убедитесь, что функция Bluetooth включена на вашем телефоне.
- ii. Нажмите  в течение 3 секунд после разблокировки экрана, будет мигать , чтобы войти в программу привязки Wi-Fi.
- iii. Нажмите "Добавить устройство", подождите, пока приложение выполнит поиск устройства, а затем нажмите "добавить", после чего следуйте инструкциям ниже, чтобы завершить привязку устройства.

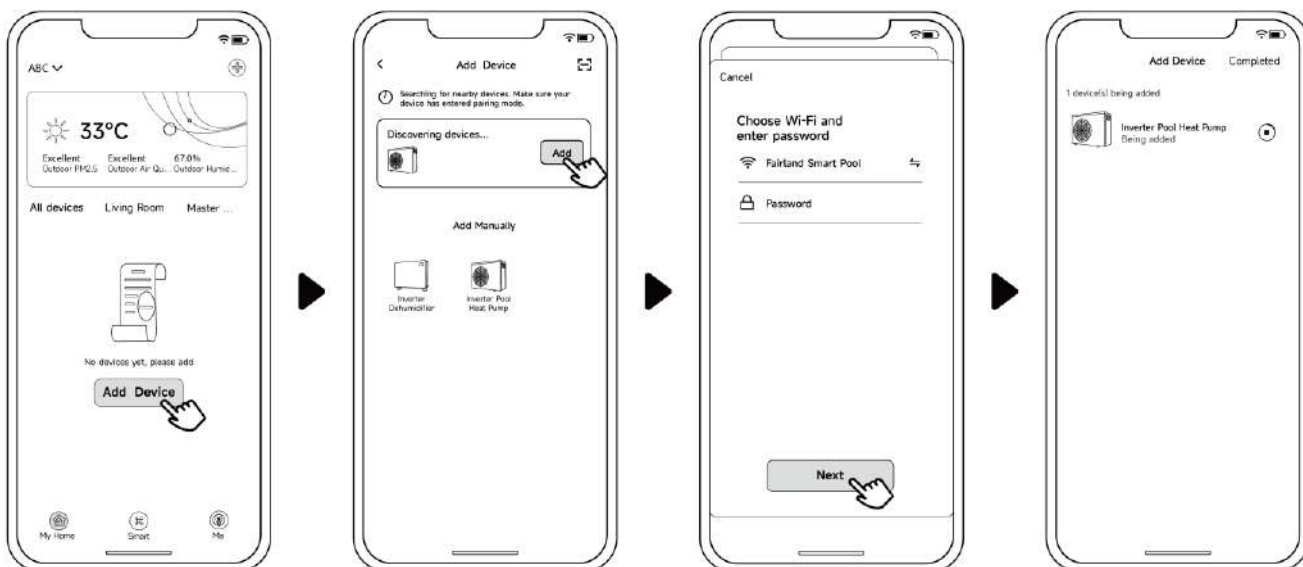



##### Примечание:

1. Сканирование займет некоторое время, пожалуйста, будьте терпеливы.
2. Только модули Wi-Fi с функцией Bluetooth могут использовать этот метод привязки.

b) Режим EZ (простое подключение)

i. Активируйте модуль Wi-Fi

Нажмите  в течение 3 секунд после разблокировки экрана, будет мигать , чтобы войти в программу привязки Wi-Fi.

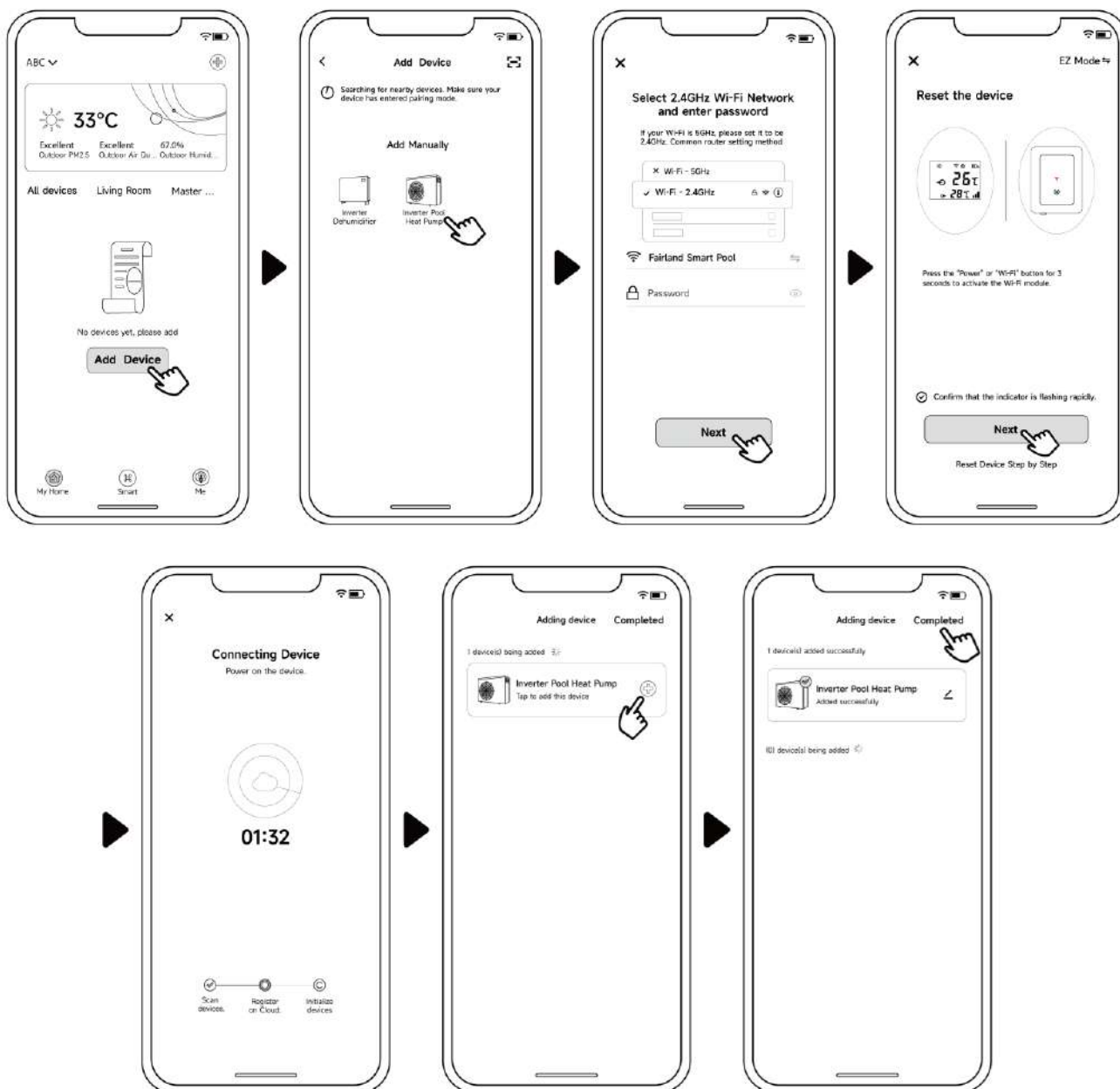

ii. Нажмите "Добавить устройство", следуйте инструкциям ниже для завершения привязки. После успешного подключения к Wi-Fi на экране появится .



Примечание:

1. После разрешения APP для определения местоположения, он может автоматически считать имя Wi-Fi.
2. Прежде чем нажать кнопку "Завершено", необходимо один раз нажать "+".

с) Режим точки доступа (активировать модуль Wi-Fi)

- i. Нажмите кнопку  и удерживайте ее в течение 10 секунд после разблокировки экрана,  будет медленно мигать, чтобы войти в состояние привязки Wi-Fi.
- ii. Нажмите "Добавить устройство", следуйте инструкциям ниже для завершения привязки. После успешного подключения к Wi-Fi на экране появится .

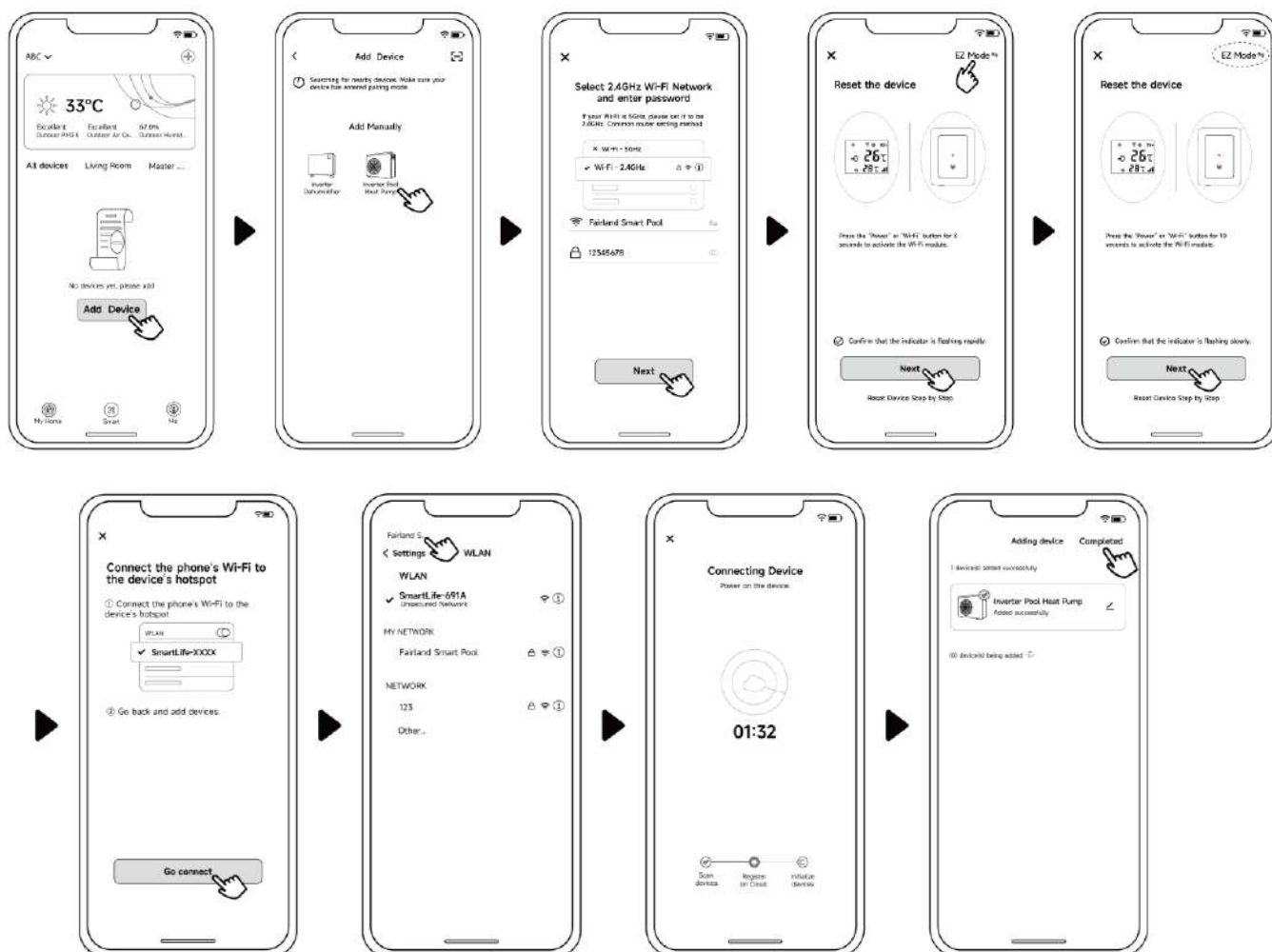

Примечание: Если он не переходит автоматически, нажмите "Подтвердить подключение к точке доступа, далее".

d) Если нет соединения, убедитесь, что ваше имя сети и пароль верны, а ваш роутер, мобильный телефон и устройство находятся на достаточном расстоянии.

e) Повторная привязка Wi-Fi (при изменении пароля Wi-Fi или конфигурации сети):

Нажмите  в течение 10 секунд, значок  будет медленно мигать в течение минуты.

Затем значок  погаснет. Первоначальная привязка будет удалена. Выполните шаг

выше для повторной привязки.

Примечание. Пожалуйста, убедитесь, что маршрутизатор настроен на 2.4G.

### 5) Эксплуатация

Для теплового насоса с функцией нагрева и охлаждения:

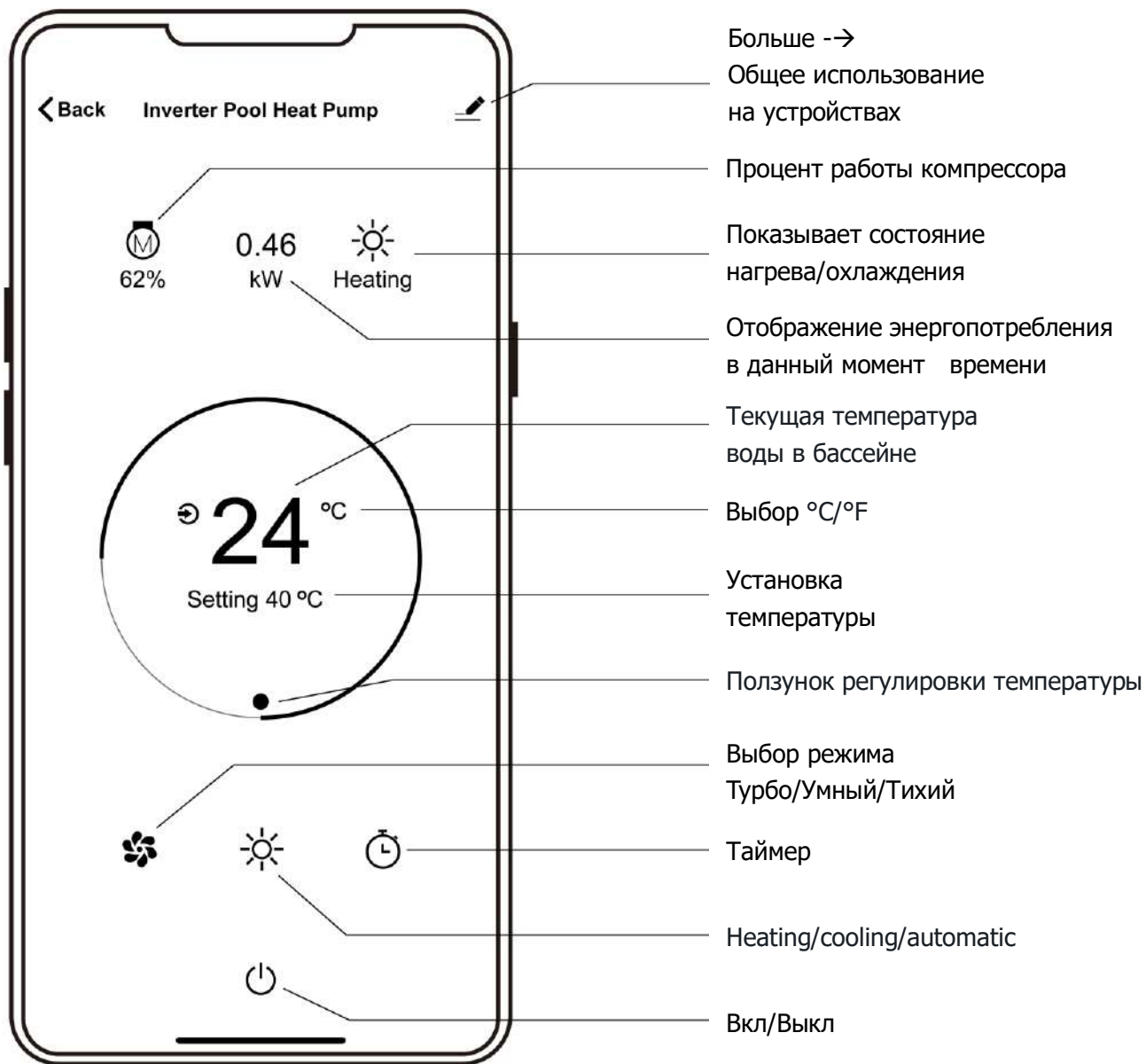

6) Совместное использование устройств с членами вашей семьи

После привязки, если члены вашей семьи также хотят управлять устройством, дайте членам вашей семьи сначала зарегистрировать приложение, а затем администратор может действовать следующим образом (Следующие фотографии приведены только для справки.):

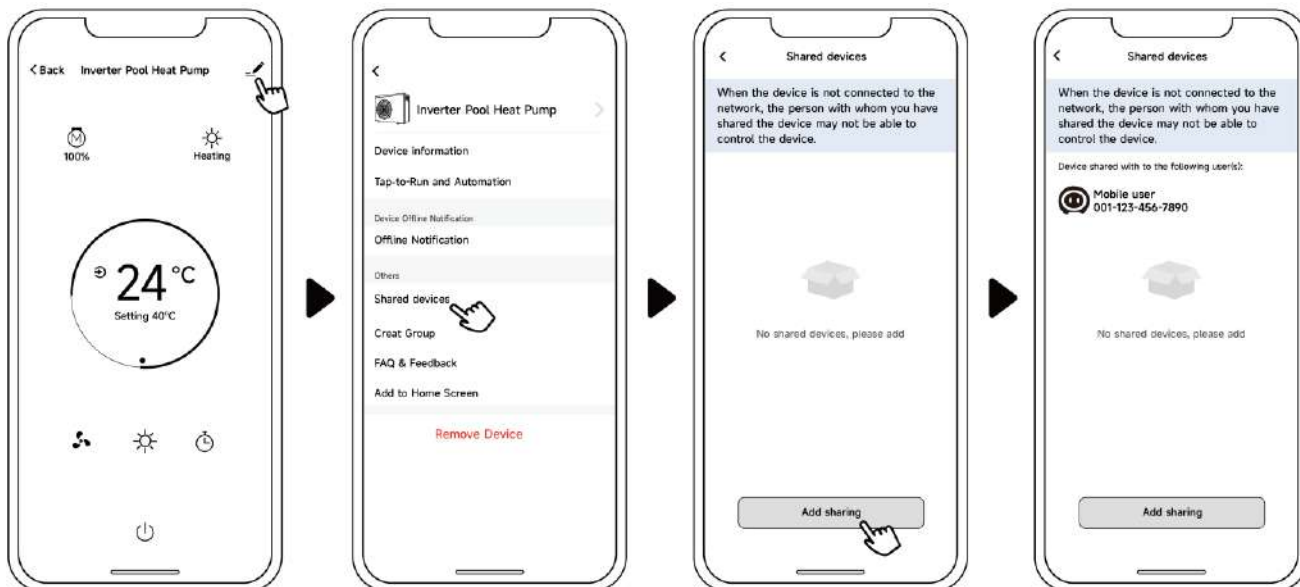

Теперь члены вашей семьи могут выполнять вход, как показано ниже:

Примечание:

1. Прогноз погоды показан только для информативных целей.
2. Приложение может быть обновлено без предварительного уведомления.

Благодарим вас за выбор инвертора Fairland TurboSilence.

Завод оставляет за собой право окончательной интерпретации.

Мы также оставляем за собой право изменять характеристики и дизайн продукции без предварительного уведомления в любое время, без необходимости нести вытекающие из этого обязательства.

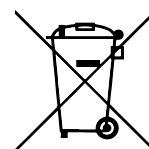

**FAIRLAND®**