

ПОЛОЖЕНИЕ КРАНА

Положение крана	Функция
FILTER	Нормальная фильтрация и откачка грязи
BACKWASH	Очистка фильтра обратным потоком
RINSE	Промывка фильтра для удаления грязи
WASTE	Обход фильтра. Используется для понижения уровня воды в бассейне, путем слива в дренаж
RECIRCULATE	Циркуляция воды без фильтрации
CLOSED	Блокирует все потоки воды в фильтр или бассейн

FILTER (ФИЛЬТР)

СЛИВ (дренаж)

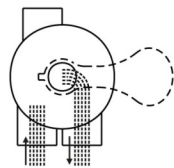

впуск выпуск

WASTE (СЛИВ)

СЛИВ (дренаж)

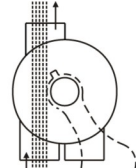

впуск выпуск

CLOSED (ЗАКРЫТО)

СЛИВ (дренаж)

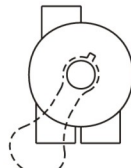

впуск выпуск

BACKWASH (ОБРАТНАЯ ПРОМЫВКА)

СЛИВ (дренаж)

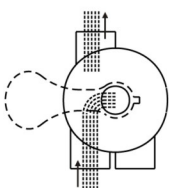

впуск выпуск

RINSE (ПРОМЫВКА)

СЛИВ (дренаж)

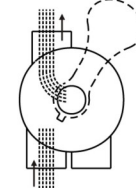

впуск выпуск

RECIRCULATE (РЕЦИРКУЛЯЦИЯ)

СЛИВ (дренаж)

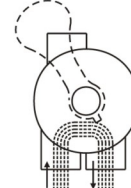





впуск выпуск

СБОРКА

1. Установите ручку крана в положение FILTER.
2. Установите крышку уплотнительного кольца.
3. Прикрепите сборку к корпусу при помощи винтов для закрепления крышки. Равномерно и поочередно затяните винты. Не перетягивать.

ПРЕДУПРЕЖДЕНИЕ

-  Фильтр работает под высоким давлением. При обслуживании любой из частей циркуляционной системы (хомут, насос, фильтр, клапаны и т.д.) в систему может попадать воздух и сжиматься. Сжатый воздух может вытолкнуть крышку или кран, что может привести к серьезным травмам, смерти или повреждению оборудования.
-  Перед изменением положения крана следует выключить насос.
-  Чтобы предотвратить повреждение насоса и обеспечить должную работы системы, регулярно производите чистку сетчатого фильтра насоса и корзины скиммера.
-  Запрещается скручивать болты фланцевого соединения во время работы насоса.

ИНСТРУКЦИЯ ПО ЭКСПЛУАТАЦИИ

Модели: S700B, S800, S900

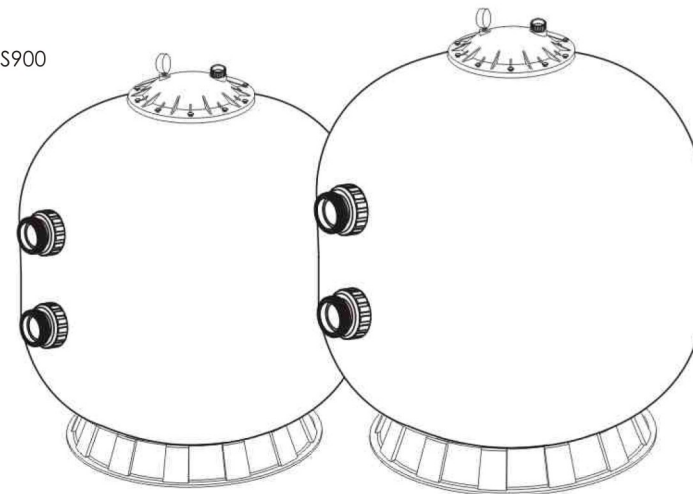

Принцип работы

Для удаления частиц грязи из воды в фильтре использует специальный песок. Фильтрационный песок выполняет роль наполнителя фильтра и загружается в фильтрационный бак. Когда кран находится в положении FILTER, вода из бассейна, которая содержит частицы грязи, проходя по трубопроводу, всасывается через 6-ти позиционный кран фильтра. Проходя через фильтр, частицы грязи, задерживаются и фильтруются песочной подушкой. Очищенная вода возвращается на дно фильтрационной емкости и через регулирующий кран попадает в трубопровод. Процесс повторяется постоянно в автоматическом режиме. Процесс очистки и циркуляции воды осуществляется в этой последовательности.

Постепенно грязь аккумулируется в фильтрационной емкости. Давление в емкости увеличивается, что ведет к сопротивлению потока воды. Когда давление увеличивается на 0,3 - 0,4 Bar относительно первоначального, необходимо провести обратную промывку фильтра. Чтобы выполнить обратную промывку фильтра, необходимо повернуть ручку крана в положение «Backwash». Поток воды сменит направление и вода направится из дна емкости вверх через песок, сбрасывая грязь и мусор в дренажную линию. После окончания обратной промывки фильтр необходимо выставить в режим «Rinse» и оставить насос работать на время от 30 до 60 секунд, затем выставить кран в положение «Filter».

Примечание: изменение положения крана необходимо делать только при выключенном насосе.

Установка

Установка простая. Вам потребуются следующие инструменты: отвертка, гаечный ключ и резиновый молоток.

1. Фильтр устанавливается на ровной бетонной плите или другой твердой поверхности. Фильтр должен быть установлен так, чтобы в случае необходимости можно было достать до трубных соединений и регулирующего крана.
2. Загрузите песок в фильтр через верхнее отверстие.
 - а) Подсоедините регулирующий кран к фильтру при помощи труб с фитингами и клея (см. рис. на стр.4).
 - б) Ослабьте двенадцать гаек и шайб и снимите крышку фильтра.
 - в) Рекомендуется наполнить емкость водой на 1/3. Это защитит внутренние дюзы от чрезмерного давления.
 - д) Аккуратно насыпьте нужное количество песка определенной фракции. Затем выровняйте поверхность песка, который должен занимать половину фильтрационной емкости.

3. Установите крышку фильтра. Наденьте двенадцать гаек и шайб на двенадцать болтов, затем хорошо затяните все гайки гаечным ключом.

а) Аккуратно вкрутите датчик давления (с уплотнительным кольцом) в резьбовое отверстие в корпусе крышки. Не перетягивайте.

б) Убедитесь, что воздушный клапан (с уплотнительным кольцом) плотно прилегает к корпусу крана и легко поворачивается.

4. Соедините насос с резьбовым отверстием регулирующего клапана с отметкой «PUMP».

5. Соедините обратную трубу с отверстием регулирующего крана с отметкой «RETURN» и выполните все необходимые соединения труб, всасывающей линии к насосу, сливной магистрали и т.д.

6. Выполните электрические подключения к насосу согласно прилагающейся к насосу инструкции.

7. Чтобы предотвратить утечку воды, проверьте все соединения на герметичность.

Основные размеры

Таблица размеров

Модель	Высота, мм А	Диаметр, мм В	Диаметр крана, дюйм	Вес, кг
S700B	890	723	2"	215
S800	1050	820	2"	355
S900	1180	920	2"	470

Фракция фильтрующего элемента (песка): 0,5 - 0,8 мм

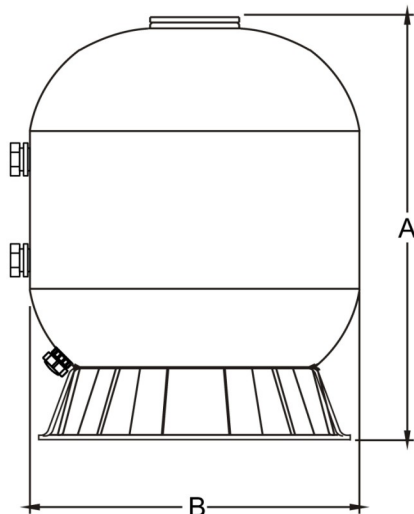

Запуск

1. Убедитесь, что фильтрационная емкость наполнена достаточным количеством песка, все соединения выполнены должным образом и герметичны.

2. Поверните ручку крана в положение "Backwash". Чтобы не допустить повреждения прокладки регулирующего крана, перед его поворотом всегда опускайте ручку вниз.

3. Залейте и запустите насос согласно инструкции к насосу (убедитесь, что напорная и обратная линии открыты), наполнив фильтрационную емкость водой. Как только вода пойдет из сливной линии, начните отсчет времени. Через минуту выключите насос. Рекомендуется изначально промыть фильтр обратным потоком, чтобы удалить из песка грязь или мелкие частицы песка.

4. Выключите насос и установите кран в положение "RINSE". Запустите насос и оставьте его работать 30-60 секунд, пока вода не очистится. Выключите насос, установите кран в положение "FILTER" и перезапустите насос. Теперь фильтр работает в нормальном режиме, очищая воду от грязи.

5. Отрегулируйте всасывающий и обратный клапаны до получения нужного потока воды. Проверьте систему и фильтр на протечки, а соединения на герметичность.

6. После выполнения очистки фильтра снимите показания с датчика давления. Показания могут отличаться в зависимости от параметров бассейна, насоса и трубопровода. Поскольку фильтр очищает воду от грязи, грязь собирается внутри фильтра, что повышает давление и уменьшает поток воды. Когда давление превышает первоначальный показатель на 0,3 Бар., требуется обратная промывка фильтра (см. положение крана BACKWASH).

Примечание: во время первичной очистки воды может потребоваться тщательная промывка обратным потоком по причине сильной загрязненности воды.

Замена деталей фильтра

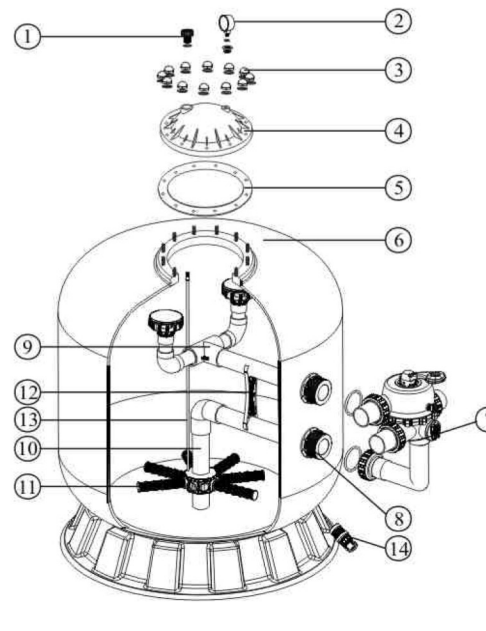

№ п/п	Номер	Описание	Кол-во
1	06011032	Масляный манометр с уплотнительным кольцом	1
	01111048	Соединительная деталь для датчика давления/ограничителя	1
2	89010701	Воздушный клапан	1
3	89010601	Шайба	1
4	01172005	Крышка (серая)	1
5	02011126	Кольцо	1
6	89011202	Фильтрационная емкость с подставкой S700B	1
	89011208	Фильтрационная емкость с подставкой S800	1
	89011209	Фильтрационная емкость с подставкой S900	1
7	88280806	Кран с боковым креплением	1
8	89011201	Боковое крепление	1
9	89011203	Верхний патрубок внутри емкости S700B	1
	89011210	Верхний патрубок внутри емкости S800	1
	89011211	Верхний патрубок внутри емкости S900	1
10	89011204	Нижний патрубок внутри емкости S700B	1
	89011212	Нижний патрубок внутри емкости S800	1
	89011213	Нижний патрубок внутри емкости S900	1
11	01172011	Дюзы	8
12	01111090	Перемычка	1
13	89011205	Воздушная труба S700B	1
	89011206	Воздушная труба S800	1
	89011207	Воздушная труба S900	1
14	89010107	Сливная пробка	1

Замена деталей многопортового крана

№ п/п	Номер	Описание	Кол-во
1	01013003	Ручка	1
2	03018008	Штифт	1
3	01181027	Шайба	1
4	01051026	Крышка крана (белая)	1
5	89280301	Болт с гайкой	10
6	01111048	Соединительная деталь для датчика давления/ограничителя	1
7	89021703	Дренажная пробка с уплотнительным кольцом	1
8	06011029	Масляный манометр с уплотнительным кольцом	1
9	02011007	Уплотнительное кольцо	8
10	01051033	Фитинг (белый)	3
11	01171154	Соединение	3
12	01051032	Гайка (белая)	3
13	02011009	Уплотнительное кольцо для крышки крана	1
14	01181002	Шайба для пружины	1
15	02011022	Уплотнительное кольцо для ротора крана	2
16	03014014	Пружина	1
17	01021001	Ротор клапана	1
18	02311003	Слайдер	1
19	01051027	Корпус крана (белый)	1
20	89280104	Смотровое окно с уплотнительным кольцом	1
21	02011011	Уплотнительное кольцо	1
22	01051035	Соединительная деталь (белая)	1
23	01051028	Гайка (белая)	2
24	02011010	Уплотнительное кольцо для крышки	1
25	01051029	Крышка крана с боковым креплением (белая)	2
26	01051195	Патрубок (белый)	1
27	01171035	Переходник	1

